

Uyarılar

Kontrol cihazının, kurulum ve kullanımından önce kullanım kılavuzunu ve tüm uyarıları okuyunuz ve dikkate alınız.

Cihazın montajının yapılacağı mekanik aksam üzerinde tehlike yaratabilecek tüm aksam ile ilgili gerekli tedbirlerin alınması gerekmektedir. Bu tedbirler, montajı yapacak personelin güvenliği için gereklidir.

Cihazın kendi sabitleme parçaları ile sistem üzerine montajının yapılması gerekmektedir. Uygun olmayan sabitleme parçaları ile cihazın montajını yapmayınız. Sabitleme parçaları ile cihazın düşmeyeceğinden emin olacak şekilde montajını yapınız.

Cihazın kullanılacağı sisteme göre konfigüre edilmiş olduğundan emin olunuz. Yanlış konfigürasyon sonucu sistem ve/veya personel üzerinde oluşabilecek zarar verici sonuçların sorumluluğu kullanıcıya aittir.

Cihaz parametreleri, fabrika çıkışında belirli değerlere ayarlanmıştır, bu parametreler kullanıcı tarafından mevcut sistemin ihtiyaçlarına göre değiştirilmelidir.

Cihazın montajı ve bakımı vasıflı elemanlar tarafından yapılmalıdır. Vasıfsız elemanlar tarafından gerçekleştirilen montaj ve bakım işlemleri, işlemleri yapan personelin, cihazın veya cihazın bağlı olduğu sistemin zarar görmesine neden olabilir.

Cihazın etiketi üzerinde yer alan besleme gerilimi aralığına uyulması gerekmektedir. Belirtilen değerlerin dışında besleme gerilimi uygulanması, montajı yapan personelin, cihazın veya cihazın bağlı olduğu sistemin zarar görmesine neden olabilir.

Garanti

Malzeme ve işçilik hatalarına karşı iki yıl süreyle garanti edilmiştir. Bu garanti cihazla birlikte verilen garanti belgesinde ve kullanma kılavuzunda yazılı olan müşteriye düşen görev ve sorumlukların eksiksiz yerine getirilmesi halinde yürürlükte kalır.

Bakım

Cihaz , solvent (benzin, tiner, asit ve benzeri) içeren ve aşındırıcı temizlik maddeleri ile silinmemelidir.

Genel Tanım

TC377-030, süt tanklarında soğutma ve karıştırıcı işlemi için tasarlanmış bir dijital kontrol cihazıdır. Cihaz üzerinde bir adet sıcaklık sensör girişi, bir adet dijital giriş ve soğutma, karıştırıcı kontrolünde kullanılan iki adet röle çıkışı mevcuttur.

Kompresör koruma parametreleri ile ilk açılışta ve sürekli çalışmada koruyucu önlemler alınmaktadır.

Düşük/Yüksek sıcaklık değerleri girilerek alarm ayarlanabilmektedir. Limitlerin aşılması durumunda gösterge ve dahili sesli ikaz ile alarm verilmektedir.

Dijital giriş, alarm veya kontrol amaçlı olarak kullanılabilir. Dijital giriş parametre ile konfigüre edilebilmektedir.

Kurulum Ve Montaj

TC377-030, alt ve üst tutturma aparatları ile yatay olarak yerleştirilmek üzere tasarlanmıştır. Aşırı vibrasyon, aşındırıcı gazlardan, aşırı nem ve tozdan uzak tutulmalıdır.

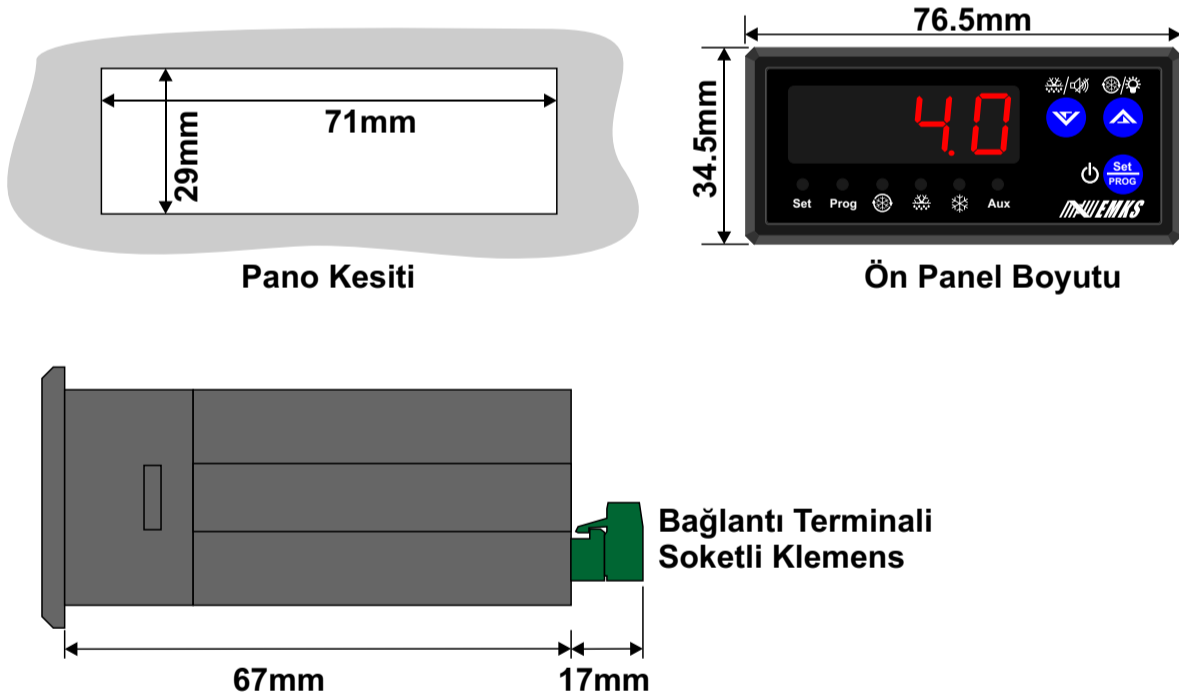

Elektriksel Bađlantı

Bađlantı terminali maksimum kablo kesii 2.5mm² dir. Cihaz etiket değerlerine uygun besleme kaynađı kullanınız. Röle kontak çıkışı değerleri yük için yeterli deđilse harici röle veya kontaktör kullanınız.

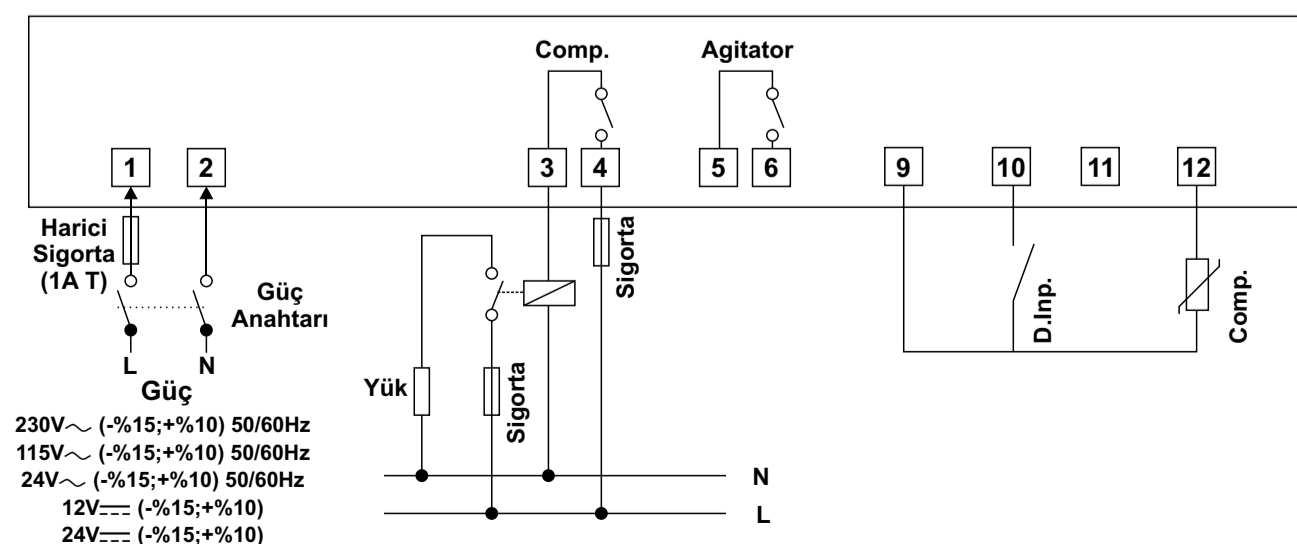
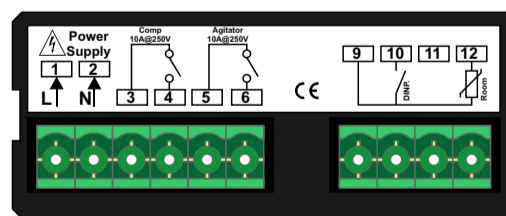

NOT : Cihaz besleme gerilimi sipariřte belirtilmelidir.

Kurulum Ve Montaj

Oda sensörünün dođru ölçüm için hava akımının olmadığı bir bölgeye yerleştirilmesi gerekmektedir.

Sıcaklık Kontrol

Isıtma kontrolünde ölçülen sıcaklık değeri set değerinin üzerine çıkınca çıkış kapatılır. Ölçülen sıcaklık set değerinin altına histerisiz kadar düřtüđünde çıkış açılır.

Soğutma kontrolünde ölçülen sıcaklık set değerinin altına düşünce çıkış kapanır. Ölçülen sıcaklık set değerinin üzerine histerisiz kadar çıkarsa çıkış açılır.

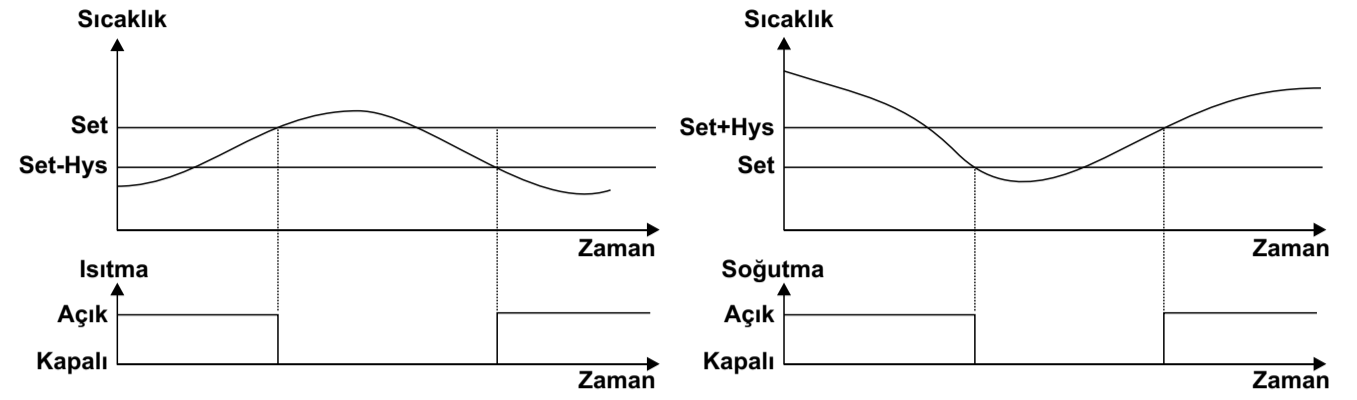

Ön Panel



- Set**: Set değerini görmek, deđiřtirmek, programa girmek, parametre değerlerini onaylamak için kullanılır.
- Set**: Set, parametre değerlerini azaltmak için kullanılır. Set ve program modunda deđilken; Sesli ikazı kapatmak için kullanılır.
- Set**: Set, parametre değerlerini arttırmak için kullanılır. Set ve program modunda deđilken; belirli bir süre basılı tutulduğunda karıştırma işlemini başlatır.
- Set**: Set butonuna basıldığında yanar. Ekranda set değeri görüntülenir.
- Prog**: Program moduna girildiğinde yanar.
- Kullanım dışı**: Kullanım dışı
- Kullanım dışı**: Kullanım dışı
- Kompresör çıkışı aktif olduğunda yanar.**
- Karıştırıcı çıkışı aktif olduğunda yanar.**

Oda, maksimum, minimum sıcaklık değerlerinin görüntülenmesi

Set butonuna basınız. Set ledi yanacak ve göstergede "Set" mesajı görüntülenecektir. Set butonuna tekrar bastığınızda "dISP" gösterge seçenekleri parametresi görüntülenecektir. "dISP" içeriđini görmek ve deđiřtirmek için artırma veya azaltma butonlarından birine basınız. Göstergede "dISP" içeriđi belirir. Tekrar artırma veya azaltma butonlarına basarak değeri istediđiniz şekilde deđiřtirebilirsiniz. Arttırma ve eksiltme butonları ile gösterim seçim parametre değerini "PUAL", "L.UAL", "H.UAL" olarak ayarlayabilirsiniz. "dISP" değerini kaydetmek için set butonuna basınız. Set butonuna bastığınızda deđiřtirdiđiniz deđer kaydedilir ve göstergede "t.rSt" mesajı belirir. Set butonuna tekrar basıldığında set ledi sönecek ve cihaz set ayar modundan çıkmış olacaktır.

PUAL Göstergede oda sıcaklıđı görüntülenir.

L.UAL Göstergede kaydedilen minimum sıcaklık değeri görüntülenir. Göstergede minimum sıcaklık değeri ve "L.UAL" mesajı dönüşümlü olarak gösterilir.

H.UAL Göstergede kaydedilen maksimum sıcaklık değeri görüntülenir. Göstergede maksimum sıcaklık değeri ve "H.UAL" mesajı dönüşümlü olarak gösterilir.

Kaydedilen maksimum, minimum sıcaklık değerlerinin sıfırlanması

Set butonuna basınız. Set ledi yanacak ve göstergede "Set" mesajı görüntülenecektir. Set butonuna tekrar bastığınızda göstergede "dISP" gösterge seçenekleri belircektir. Set butonuna tekrar bastığınızda göstergede "t.rSt" mesajı görüntülenir. "t.rSt" içeriđini görmek ve deđiřtirmek için artırma veya azaltma butonlarından birine basınız. Göstergede "no" değeri belirir. Arttırma ve azaltma butonlarına basarak değeri "YES" olarak deđiřtiriniz. Set butonuna bastığınızda kayıtlı minimum ve maksimum sıcaklık değerleri silinecek ve cihaz set ayar modundan çıkmış olacaktır.

Oda sıcaklık set değerinin deđiřtirilmesi

Set butonuna basınız. Set ledi yanacak ve göstergede "Set" mesajı görüntülenecektir. Set içeriđini görmek ve deđiřtirmek için artırma veya azaltma butonlarından birine basınız. Göstergede set değeri belirir. Tekrar artırma veya azaltma butonlarına basarak değeri istediđiniz şekilde deđiřtirebilirsiniz. Set değerini kaydetmek için set butonuna basınız. Set butonuna bastığınızda deđiřtirdiđiniz deđer kaydedilir ve göstergede "dISP" mesajı belirir. Set butonuna tekrar basınız. Göstergede "t.rSt" görünecektir. Set butonuna tekrar bastığınızda cihaz set ayar modundan çıkmış olacaktır.

Karıştırma işleminin kalkıştan sonra el ile başlatılması başlatılması

 Kalkıştan sonraki karıştırma döngüsü için gecikme süresi =0 ise hemen başlar, sıfırdan farklı ise girilen süre sonunda başlar. Bu süre içerisinde şartlar sağlanıyorsa arttırma butonuna 5 saniye basılınca karıştırma işlemi manuel olarak başlatılabilir.

Karıştırıcının El İle Çalıştırılması

 Kalkıştan sonraki karıştırma döngüsü için gecikme tamamlandıktan sonra arttırma butonuna 5 saniye basılınca karıştırıcı çalışma süresi kadar çalıştırılır.

Set Değerinin Değiştirilmesi

 Set butonuna basınız. Set ledi yanacak ve gösterge kompresör sıcaklık set değerini gösterecektir. Arttırma ve eksiltme butonları ile set değerini değiştirebilirsiniz. Set butonuna bastığınızda değiştirdiğiniz değer kaydedilir. Set modundan çıkmak için set butonuna iki kere basarak gösterim seçenekleri ve sıcaklık kayıt değerlerini sıfırlama seçeneğini pas geçip normal sıcaklık gösterim ekranına dönünüz.

Parametre Değerlerinin Değiştirilmesi

 Programlama moduna girmek için program butonuna 3 saniye süre boyunca basılı tutunuz. Program moduna girildiğinde "Prog" ledi yanar ve göstergede "P-00" mesajı belirir. Arttırma ve eksiltme butonları ile değiştirmek istediğiniz parametreye erişiniz. Set butonuna basarak parametre içeriğini görünüz. Arttırma ve eksiltme butonları ile parametre değerini değiştirebilirsiniz. Değiştirdiğiniz değeri set butonuna basarak kaydediniz. Program modundan çıkmak için program butonuna 3 saniye süre ile basılı tutunuz.

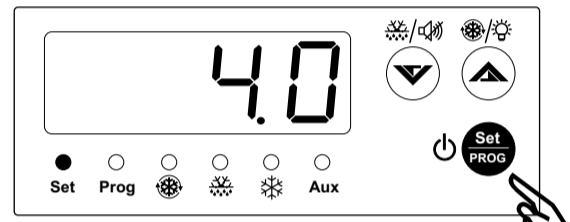

3 Saniye Basılı Tutunuz

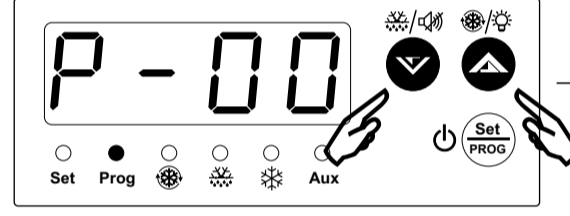

Arttırma azaltma butonları ile parametreyi seçiniz

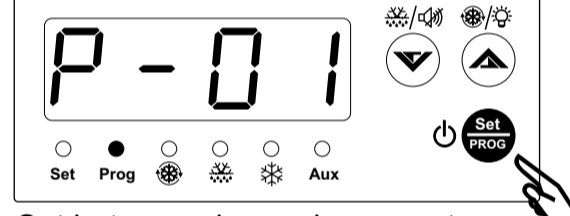

Set butonuna basarak parametre içeriğini görebilirsiniz.

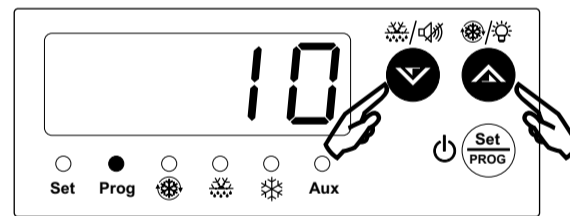

Arttırma azaltma butonları ile parametre değerini değiştiriniz.

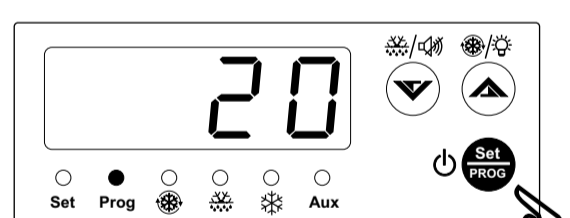

Set butonuna bastığınızda parametre değeri kaydedilecektir.

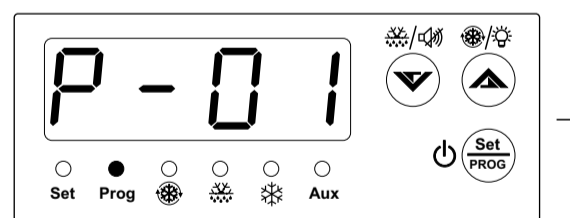

Program modundan çıkmak için

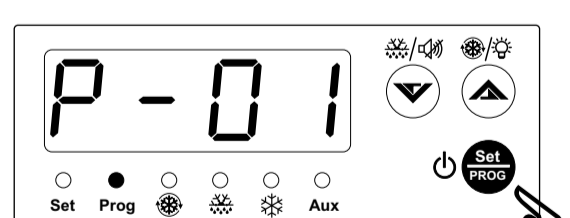

Set butonunu 3 saniye basılı tutunuz. Süre sonunda cihaz program modundan çıkıp çalışma ekranına döner

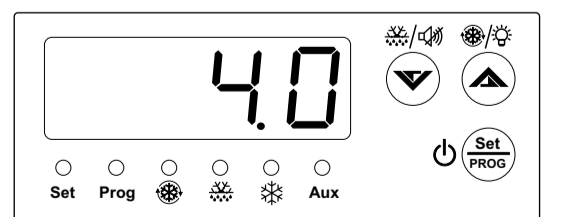

Diğer parametrelere erişmek ve değiştirmek için yukarıdaki ikinci adımdan itibaren aynı işlemleri yapınız.

Parametre Tanımlamaları ve Açıklamalar

P-00 Kompresör Çıkışı Histeresis(Diferansiyel) Değeri
Kompresörün durması ve çalışması arasındaki sıcaklık farkıdır. Sıcaklık, set değerine ulaştığında kompresör devreden çıkar. Sıcaklık, set değeri + histeresis değerine ulaştığında kompresör devreye girer.

P-01 Cihaz Enerjilendiğinde Çıkışlar İçin Kontrol Gecikmesi (0...250 Dakika)
Cihaz enerjilendiğinde belirlenen süre kadar çıkışların aktif olmasına izin verilmez.

P-02 Kompresör Çıkışı İçin Tekrar Çalışma Gecikmesi (0...250 Dakika)
Kompresör durduktan sonra tekrar çalışması için beklemesi gereken süredir.

P-03 Sensör Arızasında Kompresör Çalışma Süresi (OFF,1...250 Dakika)
Sensör arızasında kompresörün çalışma süresini belirler. "OFF" olarak ayarlanmış ise sensör arızasında kompresör çalışmaz.

P-04 Sensör Arızasında Kompresör Durma Süresi (ON,1...250 Dakika)
Sensör arızasında kompresörün durma süresini belirler. "ON" olarak ayarlanmış ise sensör arızasında kompresör sürekli çalışır.

P-05 Kontrol Çıkışı Çalışma Şekli(Heat, Cool)
Kontrol çıkışının nasıl çalışacağını belirler.

HEAT Isıtma Fonksiyonu
Kontrol çıkışı ısıtma fonksiyonunda çalışır.

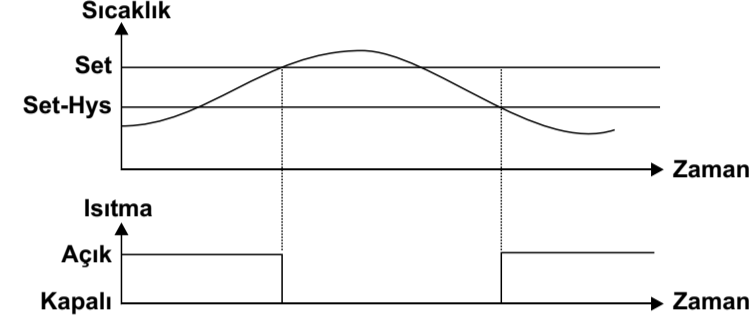

COOL Soğutma Fonksiyonu
Kontrol çıkışı soğutma fonksiyonunda çalışır.

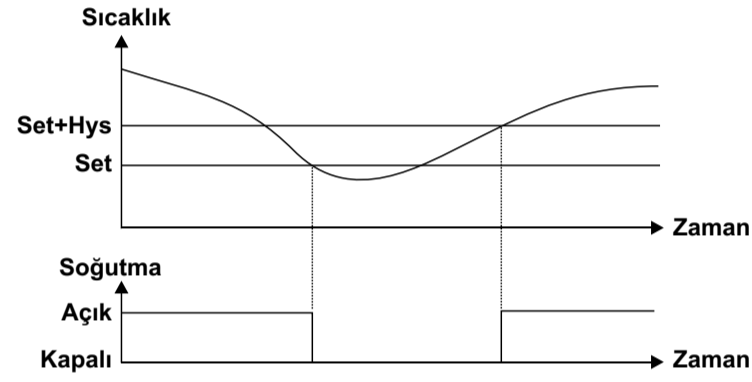

P-06 Sıcaklık Birim Seçimi (°C, °F)
Ölçülen sıcaklık değerinin hangi birimde gösterileceğini belirler.

P-07 Gösterge Nokta Pozisyonu (1°C/°F, 0.1°C/°F)
Ölçülen sıcaklık değerinin çözünürlüğünü belirler.

P-08 Karıştırıcı Çalışma Şekli Seçimi
Karıştırıcı çıkışının nasıl çalışacağını belirler.

Fnc0 Karıştırıcı kompresör çalışırken sürekli çalışır. Kompresör dursa dahi "karıştırıcı çalışma süresi" kadar çalışmaya devam eder. Kompresör "karıştırıcı çevrim süresi" kadar çalışmaz ise karıştırıcı "karıştırıcı çalışma süresi" kadar çalışır.

Fnc1 Karıştırıcı kompresörden bağımsız olarak "karıştırıcı çalışma süresi" ve "karıştırıcı çevrim süresi" ile belirlenen zamanlarda periyodik olarak çalışır.

Fnc2 Karıştırıcı tanımlanan set değeri altında "karıştırıcı çalışma süresi" ve "karıştırıcı çevrim süresi" ile belirlenen zamanlarda periyodik olarak çalışır.

Fnc3 Karıştırıcı tanımlanan set değeri üzerinde "karıştırıcı çalışma süresi" ve "karıştırıcı çevrim süresi" ile belirlenen zamanlarda periyodik olarak çalışır.

Fnc4 Karıştırıcı tanımlanan kompresör set değeri altında "karıştırıcı çalışma süresi" ve "karıştırıcı çevrim süresi" ile belirlenen zamanlarda periyodik olarak çalışır.

Fnc5 Karıştırıcı tanımlanan kompresör set değeri üzerinde "karıştırıcı çalışma süresi" ve "karıştırıcı çevrim süresi" ile belirlenen zamanlarda periyodik olarak çalışır.

Fnc6 Karıştırıcı tanımlanan set değeri altında "karıştırıcı çalışma süresi" ve "karıştırıcı çevrim süresi" ile belirlenen zamanlarda periyodik olarak çalışır, set değeri üzerinde sürekli çalışır.

Fnc7 Karıştırıcı tanımlanan set değeri üzerinde "karıştırıcı çalışma süresi" ve "karıştırıcı çevrim süresi" ile belirlenen zamanlarda periyodik olarak çalışır, set değeri altında sürekli çalışır.

Fnc8 Karıştırıcı tanımlanan kompresör set değeri altında "karıştırıcı çalışma süresi" ve "karıştırıcı çevrim süresi" ile belirlenen zamanlarda periyodik olarak çalışır, set değeri üzerinde sürekli çalışır.

Fnc9 Karıştırıcı tanımlanan kompresör set değeri üzerinde "karıştırıcı çalışma süresi" ve "karıştırıcı çevrim süresi" ile belirlenen zamanlarda periyodik olarak çalışır, set değeri altında sürekli çalışır.

P-09 Karıştırıcı Sıcaklık Set Değeri (°C, °F)
Karıştırıcı için sıcaklık set değerini tanımlar. Karıştırıcı çalışma şeklinde seçili ise karıştırıcı belirlenen bu sıcaklık değerine göre çalışır.

P-10 Karıştırıcı Sıcaklık Histerisiz Değeri (°C, °F)
Karıştırıcı çıkışı için sıcaklık histerisiz değerini tanımlar.

Parametre Tanımlamaları ve Açıklamalar

- P-11 Karıştırıcı Çalışma Zamanı (Saniye veya Dakika)**
Karıştırıcı için çalışma süresini belirler.
- P-12 Karıştırıcı Çalışma Zamanı İçin Saniye veya Dakika Seçimi**
Karıştırıcı için çalışma süresini belirler.
- P-13 Karıştırıcı Bekleme Zamanı (Dakika)**
Karıştırıcı için çalışma zamanları arasındaki bekleme süresini belirler.
- P-14 Sensör Arızasında Karıştırıcı Durumu**
Sensör arızasında karıştırıcının davranış şeklini belirler.
- Fnc0** Karıştırıcı çalıştırılmaz.
- Fnc1** Karıştırıcı "karıştırıcı çalışma süresi" ve "karıştırıcı çevrim süresi" ile belirlenen zamanlarda periyodik olarak çalışır.
- P-15 Cihaz Enerjilendiğinde Karıştırıcı İçin Çalışma Gecikmesi (Dakika)**
Cihaz enerjilendikten sonra tanımlanan süre kadar karıştırıcının çalıştırılmasına izin verilmez.
- P-16 Sıcaklık Alarm Tipi**
- ABS** Mutlak alarm, alarm için girilen değerler dikkate alınır.
- rEL** Bağıl alarm, alarm için girilen değerler set değeri etrafında hesaplanarak dikkate alınır.
- P-17 Maksimum Sıcaklık Alarmı Set Değeri**
Bu sıcaklığa ulaşıldığında "Sıcaklık Alarm Gecikmesi" sonunda alarm verilir.
- P-18 Minimum Sıcaklık Alarmı Set Değeri**
Bu sıcaklığa ulaşıldığında "Sıcaklık Alarm Gecikmesi" sonunda alarm verilir.
- P-19 Sıcaklık Alarmı İçin Histerezis Değeri**
Sıcaklık alarmı düzeltimi için fark değerini ayarlar.
- P-20 Sıcaklık Alarm Gecikmesi (0...250 Dakika)**
Alarm verilebilmesi için alarm koşulunun ne kadar süre ile devam etmesi gerektiğini belirtir. Bu süre boyunca alarm koşulu devam etmiş ise alarm verilir.
- P-21 Kalkışta Sıcaklık Alarm Gecikmesi (00:00...24:00 Saat:Dakika)**
Cihaz enerjilendiğinde belirtilen süre boyunca sıcaklık alarmı gözlenmez.
- P-22 Dijital Giriş Polarite Seçimi**
- noPn** Dijital giriş kontak kapatılarak aktif hale getirilir.
- ncLS** Dijital giriş kontak açılarak aktif hale getirilir.
- P-23 Dijital Giriş Fonksiyon Seçimi**
- no** Dijital giriş tanımlı değil.
- GALr** Genel Alarm, "Dijital Giriş Algılama Gecikmesi" sonunda giriş aktif ise ikaz verilir. Kontrol çıkışlarına etki yoktur. Göstergede sıcaklık ile dönüşümlü olarak "G.ALr" görüntülenir.
- EALr** Acil Alarm, "Dijital Giriş Algılama Gecikmesi" sonunda giriş aktif ise ikaz verilir. Kontrol çıkışları kapatılır. Göstergede sıcaklık ile dönüşümlü olarak "E.ALr" görüntülenir.
- door** Kapı Açık İkazı, "Dijital Giriş Algılama Gecikmesi" sonunda giriş aktif ise kapı açık ikazı verilir. Kontrol çıkışlarının durumu "Kapı Açık İkazı Durumunda Çıkışların Konumu" parametresi ile belirlenir. Göstergede sıcaklık ile dönüşümlü olarak "door" görüntülenir.
- HECL** Isıtma-Soğutma ters aksiyon seçimi. "Dijital Giriş Algılama Gecikmesi" sonunda giriş aktif ise cihaz soğutmada ise ısıtma, ısıtmada ise soğutma fonksiyonuna geçer.
- PrSS** Basınç otomatığı, "Dijital Giriş Algılama Gecikmesi" içerisinde "Basınç Otomatığı Aktivasyon Sayısı" kadar basınç otomatığından sinyal alınır ise ikaz verilir. Kontrol çıkışları kapatılır. Göstergede sıcaklık ile dönüşümlü olarak "Pr.S" görüntülenir. Cihazın kapatılıp tekrar açılması gerekir.
- P-24 Dijital Giriş Algılama Gecikmesi (0...250 Dakika)**
- P-25 Basınç Otomatığı Aktivasyon Sayısı (0...15 Adet)**
- P-26 Kapı Açık İken Kontrol Çıkışlarının Durumu**
- no** Kapı açık iken kontrol çıkışları normal çalışmasına devam eder.
- CP** Kapı açık iken kompresör çıkışı kapatılır. Kapı kapatıldığında kompresör normal çalışmasına geri döner.
- FRn** Kapı açık iken fan çıkışı kapatılır. Kapı kapatıldığında fan normal çalışmasına geri döner.
- FncP** Kapı açık iken kompresör ve fan çıkışı kapatılır. Kapı kapatıldığında kompresör ve fan normal çalışmasına geri döner.

Parametre Tanımlamaları ve Açıklamalar

- P-27 Buzzer Fonksiyon Seçimi**
Buzzer'in nasıl çalışacağını belirler.
- YES** Buzzer var.
- no** Buzzer yok.
- P-28 Buzzer Çalma Süresi (b.PrS, 1...99 Dakika, cont)**
Buzzer'in çalma süresini belirler. "b.PrS" olarak seçili ise buzzer buton yardımı ile susturulur. "cont" olarak seçili ise buzzer buton ile susturulamaz, buzzer alarm durumu ortadan kalktığında susar.
- P-29 Kalkışta Minimum-Maksimum Sıcaklık Kayıt Gecikmesi (00:00...24:00 Saat:Dakika)**
Cihaz enerjilendiğinde belirtilen süre boyunca sıcaklık kaydı yapılmaz.
- P-30 Kapı Açık İken Minimum-Maksimum Sıcaklık Kayıt Durumu**
- YES** Kayıt yapılınsın.
- no** Kayıt yapılmassın.
- P-31 Kapı Kapandıktan Sonra Minimum-Maksimum Sıcaklık Kayıt Gecikmesi (0...250 Dakika)**
Kapı açık iken kayıt yapılmasını olarak seçili ise bu gecikme süresi geçerlidir. Kapı kapandıktan sonra belirlenen süre sonunda tekrar minimum-maksimum sıcaklık kaydı başlatılır.
- P-32 Arttırma Butonu İkincil Fonksiyonu Açık Kapalı Seçimi**
- YES** İkincil fonksiyon açık.
- no** İkincil fonksiyon kapalı.
- P-33 Eksiltme Butonu İkincil Fonksiyonu Açık Kapalı Seçimi**
- YES** İkincil fonksiyon açık.
- no** İkincil fonksiyon kapalı.
- P-34 Set Butonu Açık Kapalı Seçimi**
- YES** Açık.
- no** Kapalı.
- P-35 Sıcaklık Set Alt Limit**
- P-36 Sıcaklık Set Üst Limit**
- P-37 Oda Sensörü Düzeltme Değeri**
- P-38 Sıcaklık Sensörleri İçin RC Filtre Zamanı (0.0 ... 10.0 Saniye)**
- P-39 Kontrol ON/OFF Seçeneği**
- no** Cihaz kontrol işlemine devam eder. Set butonu ikincil fonksiyonu olan açma/kapama fonksiyonu devre dışı bırakılır.
- YES** Set butonu ikincil fonksiyonu olan açma/kapama fonksiyonuna izin verilir. Set butonuna 10 saniye sürekli basıldığında cihaz kontrol işlemlerini kapatır. Göstergede "OFF" mesajı görüntülenir. Kontrol işlemlerini tekrar devreye sokmak için set butonuna tekrar 10 saniye süre ile basınız. Göstergedeki "OFF" mesajı kaybolacak ve ölçülen sıcaklık görüntülenecek ve kontrol işlemine izin verilecektir.
- P-40 Fabrika Çıkış Değerlerinin Yüklenmesi**
- no** Fabrika çıkış değerleri yüklenmez.
- YES** Fabrika çıkış değerleri yüklenir.

Gösterge:4 dijit LED display, 10mm, kırmızı

Led İndikatörler: Set, Prog, Kompresör, Aux(Karıştırıcı)

Proses Girişi: 1 adet NTC (10k@25°C)

Çözünürlük: 0.1 °C veya 1 °C veya 1 °F

Doğruluk: %0.5 ölçüm aralığında

Filtre: Dijital RC filtre, ayarlanabilir 0.0...10.0 zaman sabitesi

Dijital Giriş: 1 adet konfigüre edilebilir giriş, serbest kontaklı giriş

Çıkışlar:

Kontrol Formu: ON/OFF kontrol

Kompresör Çıkışı: 10A/250V~ ,1 NO röle çıkışı

Karıştırıcı Çıkışı: 10A/250V~ ,1 NO röle çıkışı

Çalışma Sıcaklığı: 0 ... 60 °C

Bağıl Nem: 20...85% (Yoğuşmasız)

Saklama Sıcaklığı: -40 ... 85 °C

Besleme Gerilimi:

230V~ (-%15;+%10) 50/60Hz

115V~ (-%15;+%10) 50/60Hz

24V== (-%15;+%10)

12V== (-%15;+%10)

(Siparişte belirtilmelidir).

Güç Tüketimi: 1.5VA maksimum

Boyut: Ön panel 34.5x76.5mm, derinlik.....

Panel Kesiti: 29x71mm

Koruma Sınıfı: IP65 önden, IP20 arkadan

Bağlantı: Soketli klemens, 2.5mm2 kablo takılabilir.

Kutu: ABS, siyah



E.M.K.S ELEKTRONİK BİLGİSAYAR ELEKTRİK
ÜRÜN İMALAT İTH. İHR. SAN. VE TİC. LTD. ŞTİ.

Akşemsettin Mah. Devlet Bahçeli Bulvarı No : 169/A
Tarsus / MERSİN

internet: www.emks.com.tr
e-posta: info@emks.com.tr

Tel: 0 (324) 614 30 07 - 0 (324) 614 30 08
Faks: 0 (324) 614 30 09