



0...10Vdc Çıkış, 5 Röle Çıkışlı Kümes Kontrol Cihazı

Sürücü için çalışma aralığı ayarlanabilen 0...10Vdc çıkış

Minimum havalandırma için band altında tanımlanabilen % Çıkış değeri

3 Fan, Soğutma ve Alarm röle çıkışı

Sıcaklık için 2 adet 4...20mA transmitter girişi

Rutubet ölçümü için 4...20mA transmitter girişi

Ön panel üzerinden kolayca set değerini değiştirme ve programlanma özelliği

Kurulum



Kurulum işlemine başlamadan önce kullanım klavuzunu dikkatle okuyunuz. Kurulum ve kullanım aşamasında dikkat edilmesi gereken noktalar uyarılarla belirtilmiştir.

Cihazın kurulumu sadece yetkili personel tarafından yapılmalıdır.

Paket İçeriği

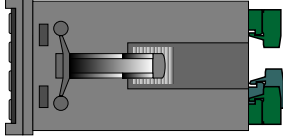

1 adet cihaz



1 adet garanti kartı

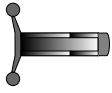

2 adet tutturma parçası



1 adet kullanım kılavuzu



Paketi açtığınızda içerisinde bulunan cihazı ve aksesuarlarını kontrol ediniz. Cihaz taşıma esnasında zarar görmüş olabilir. Böyle bir durumda cihazı kullanmayınız.

Çevre Şartları

Çalışma Koşulları



Yükseklik maksimum 2000 metre



Çalışma sıcaklığı : 0...50 °C

Cihaz 50°C nin üzerinde kullanılacak ise çalıştığı ortamın soğutulması gerekmektedir.



Bağıl nem 5...95%RH (yoğunlaşma olmaksızın)

Yasaklanmış Çalışma Koşulları



Aşındırıcı ortamlar



Patlayıcı ve yanıcı madde bulunan ortamlar

Boyutlar

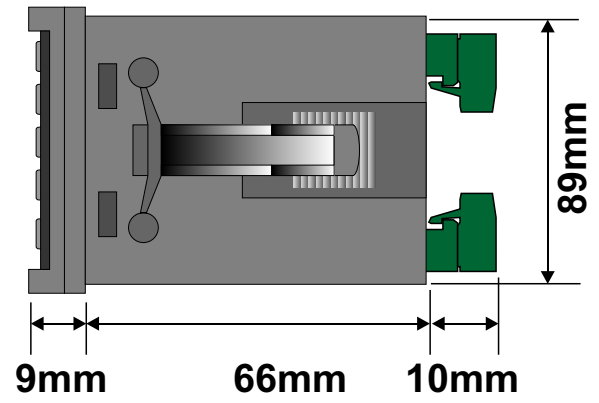

Panel Kesiti

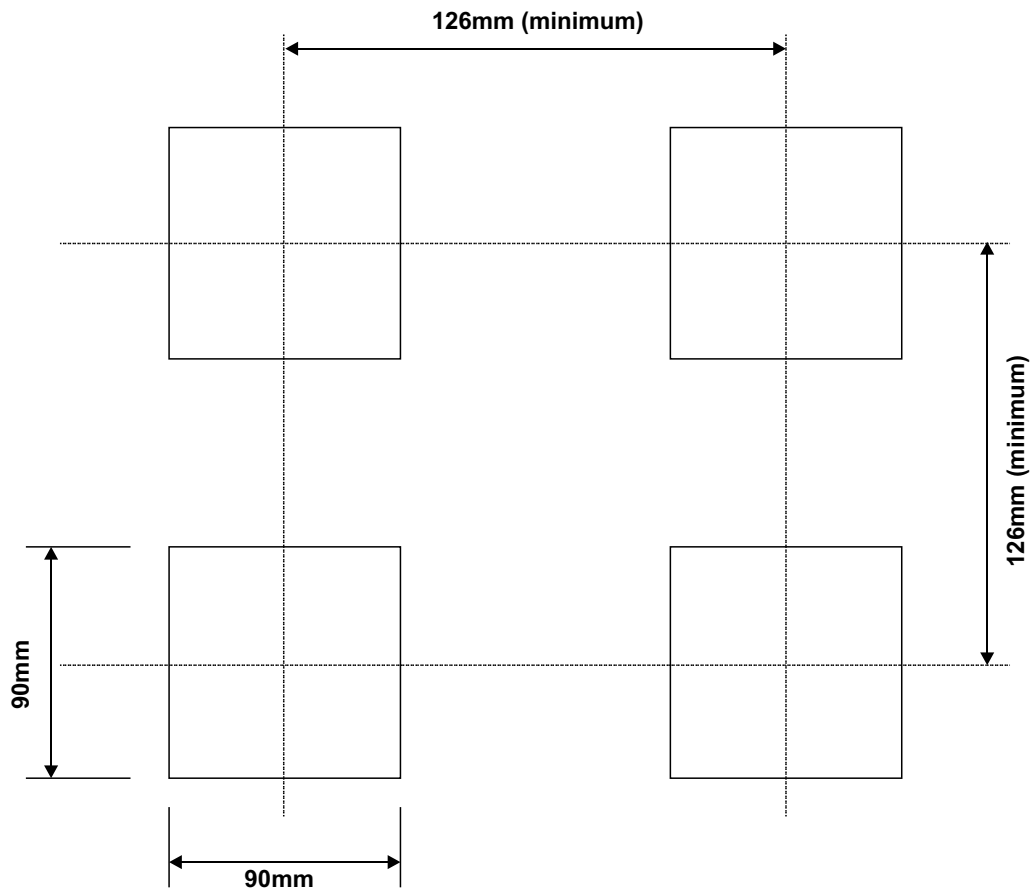

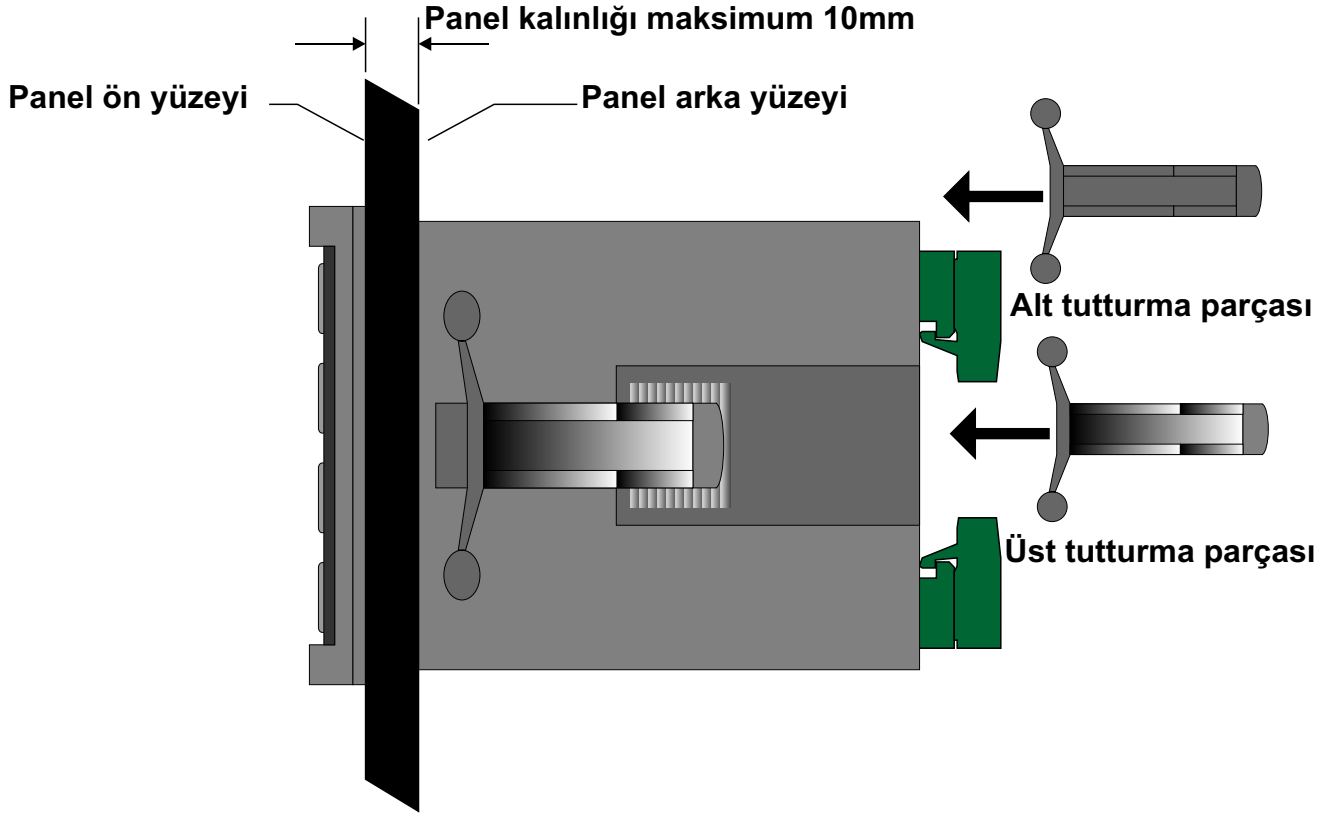

1-Cihazın montaj yapılacağı panel kesitini, verilen ölçülerde hazırlayınız.

2-Cihazı panel üzerindeki kesite ön yüzeyinden yerleştiriniz. Cihazın tutturma parçaları üzerinde ise panel üzerine yerleştirmeden önce çıkarınız.

3-Cihaz panel kesiti üzerine yerleştirildikten sonra, cihaz ile birlikte verilen tutturma parçalarını ok işareti ile gösterilen yönde cihaz üzerindeki kızağına oturtunuz. Tutturma parçasını cihaz ön paneline doğru itiniz.



Cihazın montajının yapılacağı mekanik aksam üzerinde tehlike yaratabilecek tüm aksam ile ilgili gerekli tedbirlerin alınması gerekmektedir. Bu tedbirler, montajı yapacak personelin güvenliği için gereklidir.



Cihazın kendi sabitleme parçaları ile sistem üzerine montajının yapılması gerekmektedir. Uygun olmayan sabitleme parçaları ile cihazın montajını yapmayınız. Sabitleme parçaları ile cihazın düşmeyeceğinden emin olacak şekilde montajını yapınız.

Cihazın Panel Üzerinden Çıkarılması

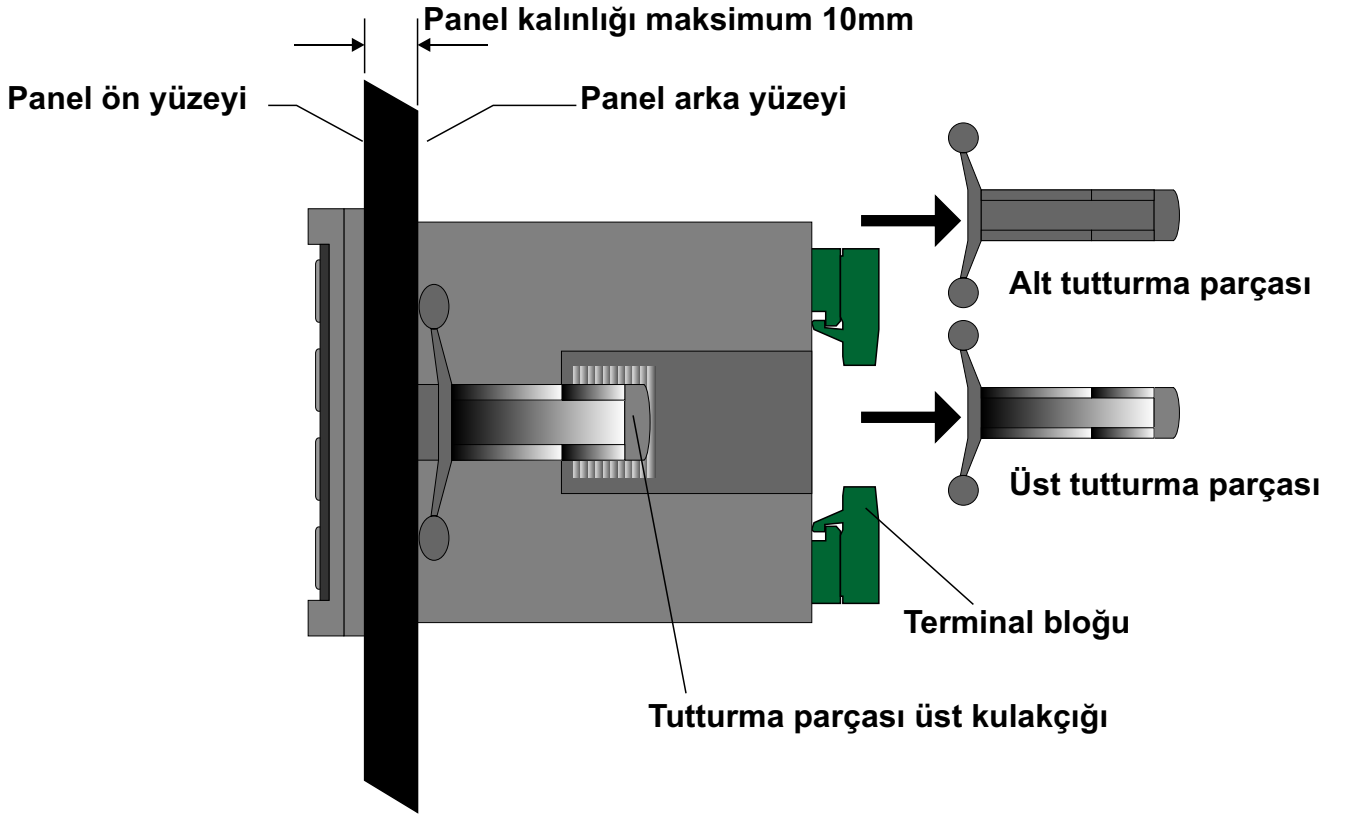

1-Cihazın ve bağlı olduğu sistemin enerjisini kesiniz ve cihaz bağlantılarının yapıldığı terminal bloğunu cihazdan ayırınız.

2-Tuturma parçası üzerindeki üst kulakçığı yukarı doğru hafifçe kaldırıp tutturma parçasını geriye doğru çekerek çıkarınız.



Cihazı panel üzerinden ayırma işlemine başlamadan önce cihazın ve bağlı olduğu sistemin enerjisini kesiniz, cihazın tüm bağlantılarını ayırınız.

Terminal Tanımlamaları ve Bağlantı Şekli

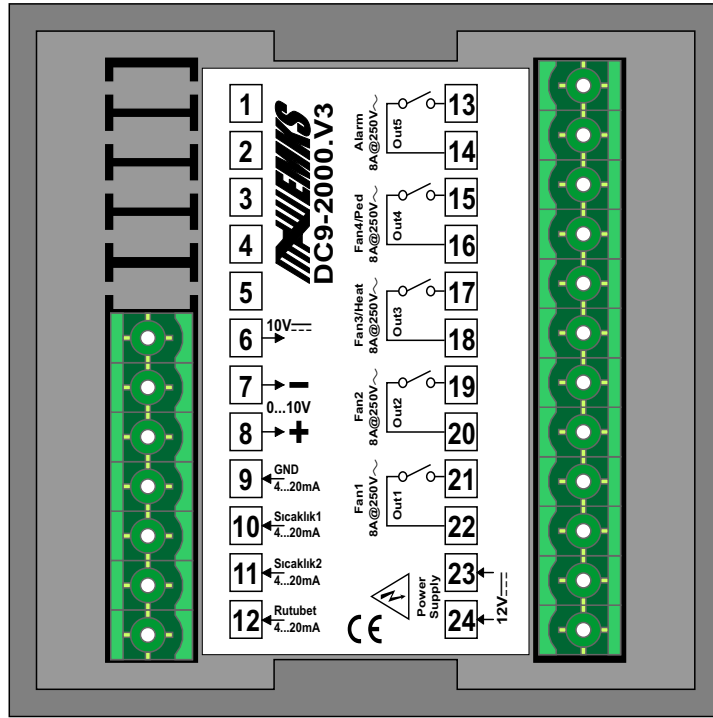

4...20 mA Bağlantısı

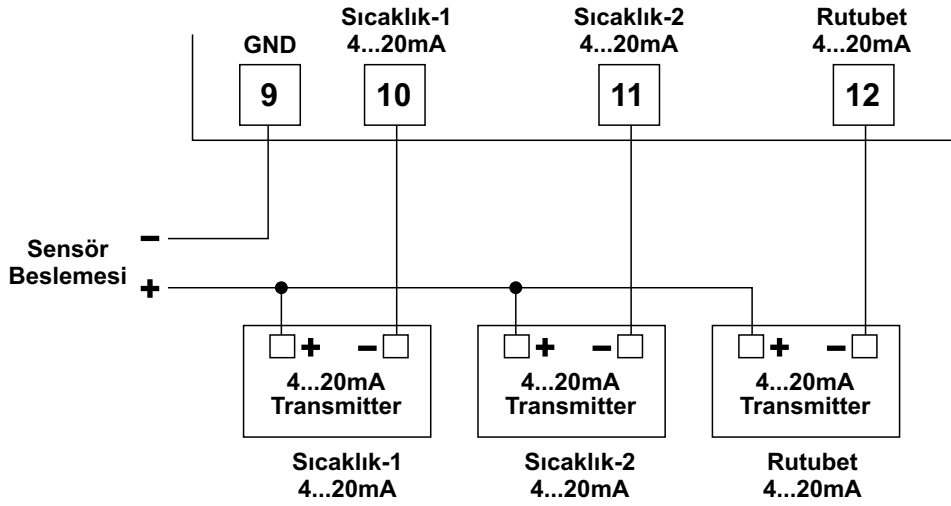

Cihazın Açılışta ve Çalışırken Verdiği Mesajlar

Revizyon Numarası



Cihaz enerjilendiğinde gösterge üzerinde 3 saniye boyunca cihaz model ve revizyon durumu gösterilir. Cihaz üzerindeki donanım veya yazılım değişikliklerinde revizyon numarası artırılır. Revizyon numarasına bağlı tüm değişiklikler kayıt altına alınır.

Sensör Kopuk Mesajı



Cihazın proses girişine bağlı olan sensörün kopması durumunda "----" mesajı verilir. Kontrol çıkışı parametre ile belirlenen konumda tutulur. Bu durumda kullanıcının cihaza bağlı sensörü kontrol etmesi, arızalı ise değiştirmesi gerekmektedir.

Set deęerinin ayarlanması

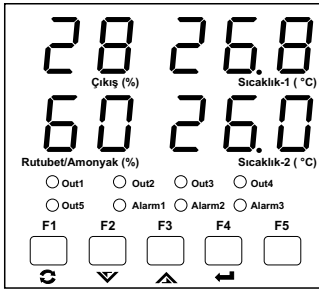
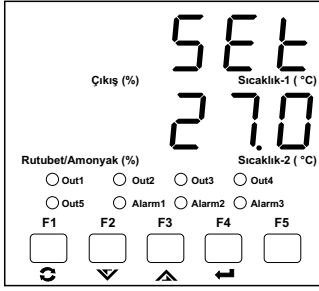
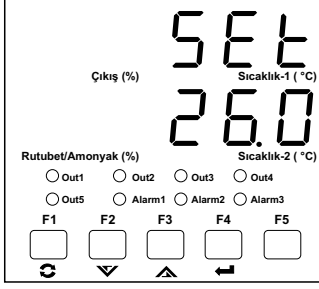
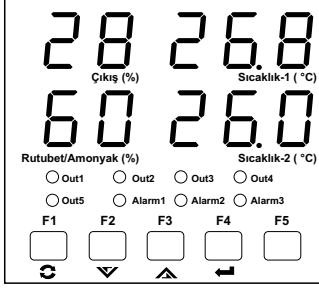

Çalıřma ekranı

Çalıřma ekranında iken F1 butonuna basınız.

Set ayar ekranı

Üst göstergede set yazısı alt göstergede Set deęeri görünür

Arttırma ve eksiltme butonları yardımı ile set deęerini istedięiniz deęere ayarlayınız

Set ayar ekranı

Ayarladıęınız set deęerini hafızaya almak için F1 butonuna basınız. Cihaz set ayar ekranından çıkar ve çalıřma ekranına döner.

Çalıřma ekranı

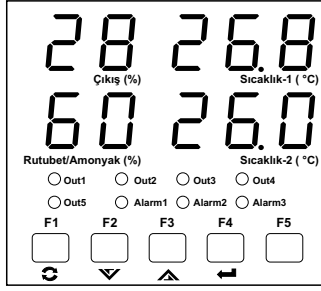

Çalışma ekranı

Çalışma ekranında iken F4 butonuna basınız.

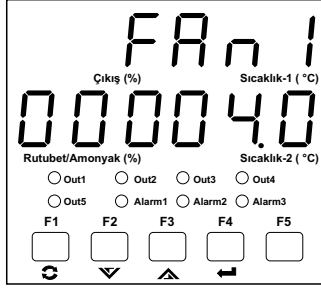

Fan1 Set ayar ekranı

Üst göstergede Fan1 yazısı alt göstergede Fan1 Set değeri görünür

Arttırma ve eksiltme butonları yardımı ile set değerini istediğiniz değere ayarlayınız

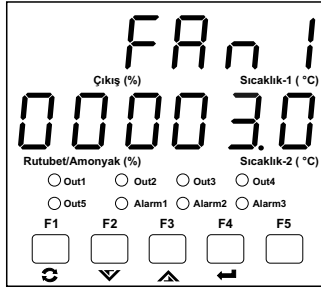

Fan 1 Set ayar ekranı

Ayarladığınız set değerini hafızaya almak için F4 butonuna basınız.

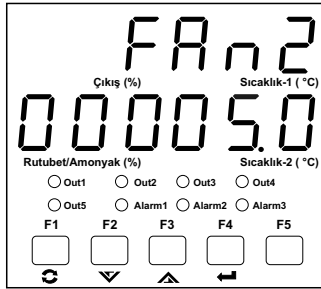

Fan2 Set ayar ekranı

Üst göstergede Fan2 yazısı alt göstergede Fan2 Set değeri görünür

Arttırma ve eksiltme butonları yardımı ile set değerini istediğiniz değere ayarlayınız

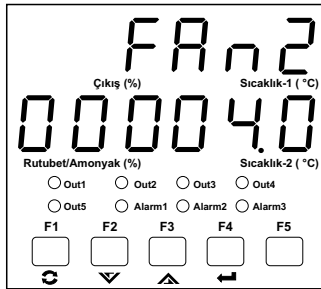

Fan 2 Set ayar ekranı

Ayarladığınız set değerini hafızaya almak için F4 butonuna basınız.

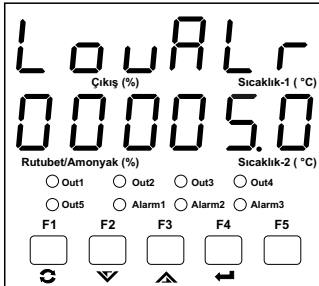
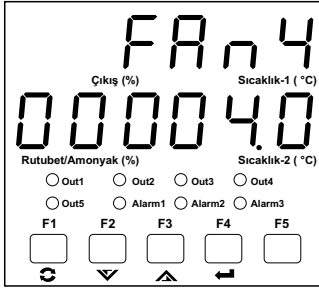
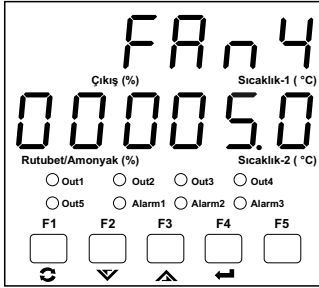
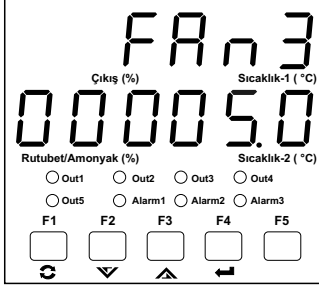
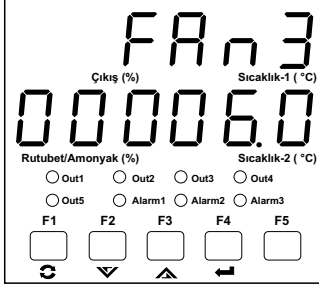

Fan3 Set ayar ekranı
Üst göstergede Fan3 yazısı alt göstergede Fan3 Set değeri görünür

Arttırma ve eksiltme butonları yardımı ile set değerini istediğiniz değere ayarlayınız

Fan 3 Set ayar ekranı

Ayarladığınız set değerini hafızaya almak için F4 butonuna basınız.

Fan4 Set ayar ekranı
Üst göstergede Fan4 yazısı alt göstergede Fan4 Set değeri görünür

Arttırma ve eksiltme butonları yardımı ile set değerini istediğiniz değere ayarlayınız

Fan 4 Set ayar ekranı

Ayarladığınız set değerini hafızaya almak için F4 butonuna basınız.

Düşük Alarm ayar ekranı
Üst göstergede LowAlr yazısı alt göstergede Düşük Alarm Set değeri görünür

Arttırma ve eksiltme butonları yardımı ile set değerini istediğiniz değere ayarlayınız

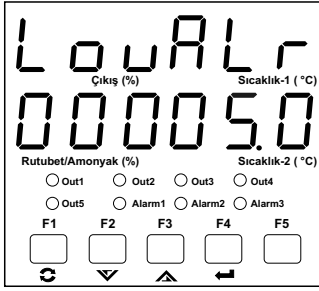

Düşük Alarm Set ayar ekranı

Ayarladığınız set değerini hafızaya almak için F4 butonuna basınız.

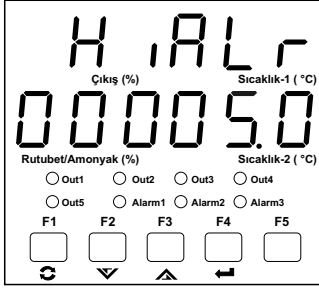

Yükse Alarm ayar ekranı

Üst göstergede Hi ALr yazısı alt göstergede Yüksek Alarm Set değeri görünür

Arttırma ve eksiltme butonları yardımı ile set değerini istediğiniz değere ayarlayınız

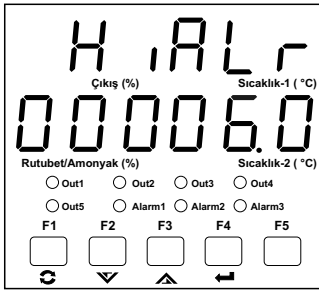

Yüksek Alarm Set ayar ekranı

Ayarladığınız set değerini hafızaya almak için F4 butonuna basınız.

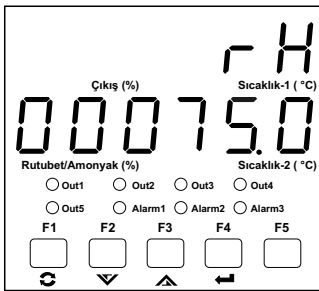

Rutubet ayar ekranı

Üst göstergede rH yazısı alt göstergede Rutubet Set değeri görünür

Arttırma ve eksiltme butonları yardımı ile set değerini istediğiniz değere ayarlayınız

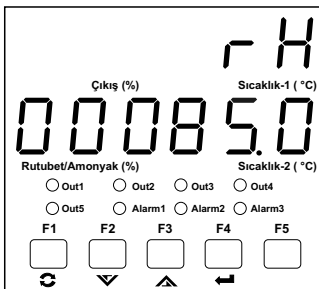

Rutubet ayar ekranı

Ayarladığınız set değerini hafızaya almak için F4 butonuna basınız.

F4 butonuna bastığınızda cihaz ayarlanan değeri hafızaya alarak tekrar çalışma ekranına dönüş yapar.



Alarmı susturmak için F5 butonuna basınız. Alarm çıkışı F5 butonuna basıldığında 4 dakika süresince susturulur. 4 dakika sonunda devam eden bir alarm var ise alarm çıkışı aktif olur.

Alarm1 LED'i Düşük sıcaklık alarmı oluşunca yanar

Alarm2 LED'i Yüksek sıcaklık alarmı oluşunca yanar

Alarm3 LED'i Yüksek Rutubet alarmı oluşunca yanar

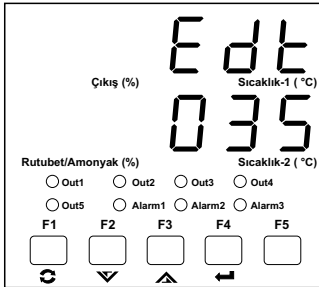
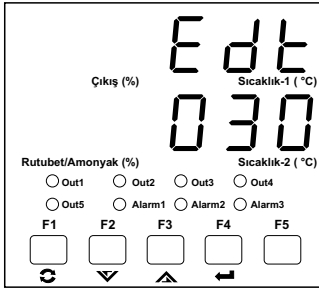
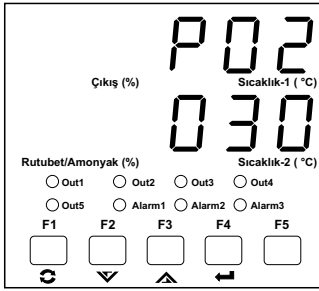
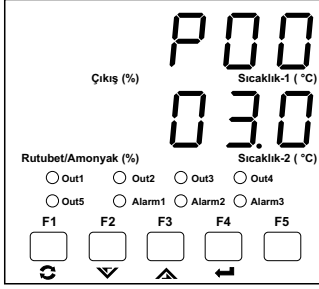
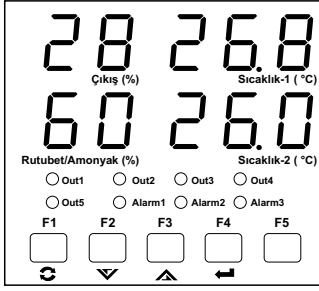

Çalışma ekranı

Set1 butonuna 10 saniye süre ile basınız. Süre sonunda Prog ledi yanar ve program moduna girilir.

Program ekranı Parametre seçimi

Arttırma ve eksiltme butonları yardımı ile değerini değiştirmek istediğiniz parametreyi seçiniz.

Program ekranı Parametre seçimi

Parametrenin içeriğini görmek ve değiştirmek için ENTER butonuna basınız.

Program ekranı Parametre değeri

Arttırma ve eksiltme butonları parametre değerini değiştiriniz.

Program ekranı Parametre değeri

Değerini değiştirdiğiniz parametre değerini hafızaya almak için ENTER butonuna basınız.

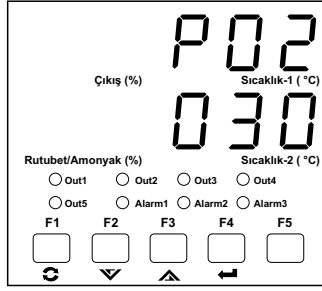

**Program ekranı
Parametre seçimi**



Parametre seçim ekranında iken artırma ve eksiltme butonları yardımı ile değerini değiştirmek istediğiniz parametreyi seçebilirsiniz.
Parametre değerini değiştirmek için önceki işlem adımlarını takip ediniz.

Program modundan çıkmak ve çalışma ekranına dönmek için parametre seçim ekranında iken PROG butonuna basınız.

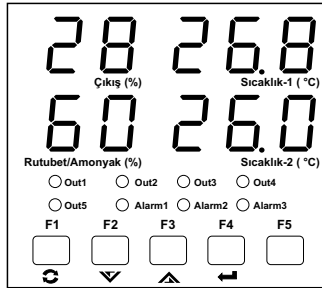

Çalışma ekranı

Parametre Tanımlamaları ve Açıklamalar

P00	Çalışma bandı değeri (°C)
P01	Çalışma bandı minimum fan çıkış değeri (%)
P02	Çalışma bandı maksimum fan çıkış değeri (%)
P03	Çalışma bandı altında fan çıkış değeri (%)
P04	Çalışma bandı altı için histeresiz değeri (°C)
P05	Fan çıkışı çalışma zamanı (0 ... 250 Dakika)
P06	Fan çıkışı durma zamanı (0 ... 250 Dakika)
P07	Pad için histeresiz değeri (°C)
P08	Pad için çalışma zamanı (Saniye)
P09	Pad için durma zamanı (Dakika)
P10	Fan grupları için histerisiz değeri (°C)
P11	Düşük/Yüksek sıcaklık alarm histerisiz değeri (°C)
P12	Rutubet için histerisiz değeri (%)
P13	Sıcaklık-1 alt skala değeri
P14	Sıcaklık-1 üst skala değeri
P15	Sıcaklık-2 alt skala değeri
P16	Sıcaklık-2 üst skala değeri
P17	Rutubet alt skala değeri
P18	Rutubet üst skala değeri
P19	Sıcaklık-1 düzeltme değeri
P20	Sıcaklık-2 düzeltme değeri
P21	Rutubet düzeltme değeri
P22	Out3 fonksiyon seçimi (Fan3 veya ISITMA)
P23	Isıtma Çıkışı Histeresiz Değeri

Parametre Tanımlamaları ve Açıklamalar

P24

Out4 fonksiyon seçimi (Fan4 veya Ped)

P25

Sıcaklık1/2 ve rutubet okuma girişleri için filtre

Açıklamalar

0...10V Fan Çıkışı Çalışma Şekli

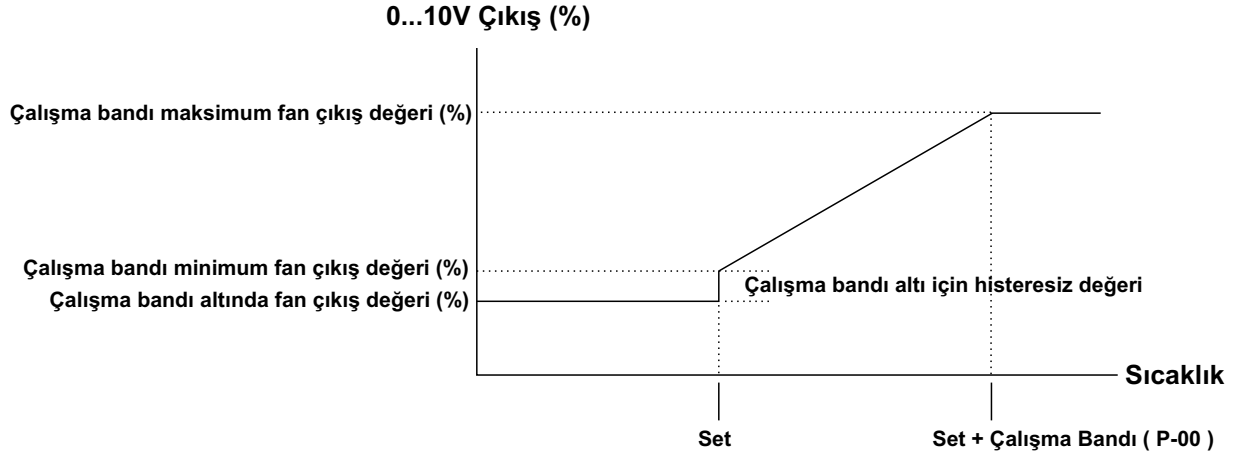

Fan 1 / 2 / 3 Çalışma Şekli

Oda sıcaklığı Fan grupları için ayarlanan fark sıcaklıklarını aştığında devreye girer. Oda sıcaklığı belirlenen fark sıcaklıklarının histerisiz kadar altına düştüğünde fan grupları devreden çıkar.

Örnek:

Fan1 fak sıcaklığı : 5.0 °C

Oda Sıcaklığı Set Değeri: 26.0 °C

Fan Grupları İçin Histerisiz Değeri : 1.0 °C

Oda sıcaklığı $(26.0 + 5.0) = 31.0$ °C yi geçtiğinde Fan1 devreye girer.

Sıcaklık $(31.0 - 1.0) = 30.0$ °C ye düştüğünde Fan1 devreden çıkar.

Soğutma çıkışı

Oda sıcaklığı soğutma için ayarlanan fark sıcaklık değerine ulaştığında soğutma çıkışı belirlenen zamanlarda (çalışma/durma) pet motorunu devreye sokup çıkarır. Sıcaklık soğutma için belirlenen histerisiz değeri kadar düştüğünde soğutma çıkışı kapatılır. Soğutma çıkışı maksimum rutubet değerine ulaştığında kapatılır.















**E.M.K.S ELEKTRONİK BİLGİSAYAR ELEKTRİK
ÜRÜN İMALAT İTH. İHR. SAN. VE TİC. LTD. ŞTİ.**

**82 Evler Mah. Türkmenistan Caddesi No : 3/D
Tarsus / MERSİN**

internet: www.emks.com.tr
e-posta: info@emks.com.tr

Tel: 0 (224) 329 74 24 - 0 (224) 329 48 46
Faks: 0 (224) 329 29 62
